



义务教育教科书

语文

一年级
上册



我上学了	2
------------	---



识字



1 天地人	6
2 金木水火土	7
3 口耳目	9
4 日月水火	11
5 对韵歌	13
◎ 口语交际：我说你做	14
◎ 语文园地一	15
◎ 快乐读书吧	19



汉语拼音

a



1 a o e	20
2 i u ü y w	22
3 b p m f	24
4 d t n l	26
5 g k h	28
6 j q x	30
7 z c s	32
8 zh ch sh r	34
◎ 语文园地二	36



9	ai ei ui	40
10	ao ou iu	42
11	ie üe er	44
12	an en in un ün	46
13	ang eng ing ong	49
◎	语文园地三	51



课文



1	秋天	54
2	小小的船	56
3	江南	58
4	四季	60
◎	口语交际：我们做朋友	62
◎	语文园地四	63



识字



6	画	67
7	大小多少	68
8	小书包	70
9	日月明	72
10	升国旗	74
◎	语文园地五	76



课文



- 5 影子..... 80
- 6 比尾巴..... 82
- 7 青蛙写诗..... 84
- 8 雨点儿..... 87
- ◎ 口语交际：用多大的声音..... 89
- ◎ 语文园地六..... 90



- 9 明天要远足..... 93
- 10 大还是小..... 96
- 11 项链..... 98
- ◎ 语文园地七..... 100



- 12 雪地里的小画家..... 104
- 13 乌鸦喝水..... 106
- 14 小蜗牛..... 108
- ◎ 口语交际：小兔运南瓜..... 111
- ◎ 语文园地八..... 112

识字表..... 115

写字表..... 118

常用笔画名称表..... 119

常用偏旁名称表..... 120

我上学了



我是中国人



我是小学生

上学歌

太阳当空照，
花儿对我笑。
小鸟说：“早，早，早，
你为什么背上小书包？”
我去上学校，
天天不迟到。
爱学习，爱劳动，
长大要为祖国立功劳。



我爱学语文

读书





写字



讲故事 听故事



 ① 天地人

天地人 

你我他

天地人你我他



② 金木水火土



一 二 三 四 五，
金 木 水 火 土。
天 地 分 上 下，
日 月 照 今 古。



(图) 傅抱石

一 二 三 四 五 上 下

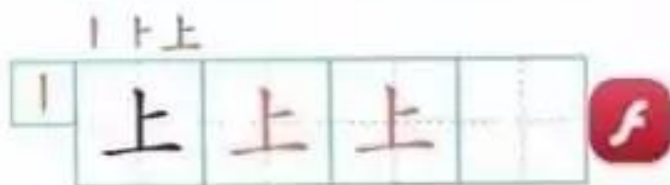
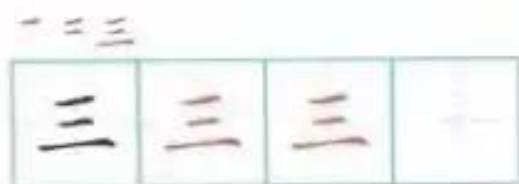

① 朗读课文。背诵课文。

② 认识田字格。



写字时，要注意笔画在田字格中的位置。



③ 口耳目



站如松，坐如钟。

行如风，卧如弓。



口耳目手足站坐



丨 凵 口



丨 冂 月 月 月



一 厂 可 可 可 耳

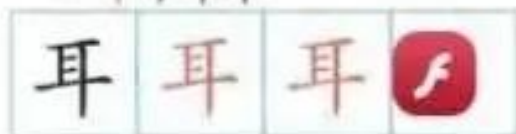

一 二 三 手



◎ 我们的口、耳、目、手、足能做哪些事？



④ 日月水火



日

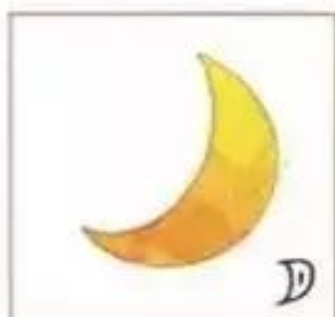

月



水



火



山



石



田



禾

日 月 水 火 山 石 田 禾



丨 冂 月 日

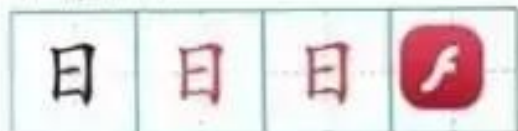

丨 冂 日 田 田



一 二 千 禾 禾



丶 丶 少 火



猜一猜，连一连。



兔

鸟

竹

羊

木

网

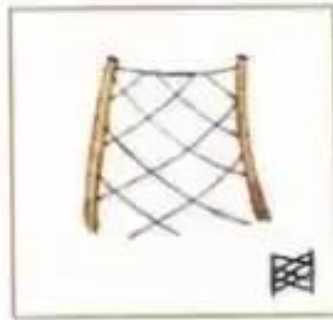

⑤ 对韵歌



云对雨，
雪对风。
花对树，
鸟对虫。
山清对水秀，
柳绿对桃红。



对云雨风花鸟虫

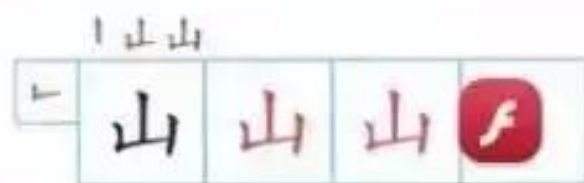

④ 朗读课文。背诵课文。

我说你做

我们一起来做游戏吧！一个人发指令，其他人做动作。



请你抬起一条腿。



把铅笔放到文具盒里，把书合上，然后坐端正。

- 大声说，让别人听得见。
- 注意听别人说话。

识字加油站

一片两片三四片，
五片六片七八片。
九片十片无数片，
飞入水中都不见。

你能猜出这
是什么吗？

六 七 八 九 十

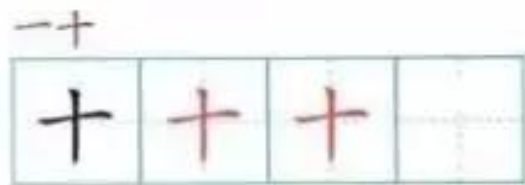

字词句运用

① 读一读，比一比。

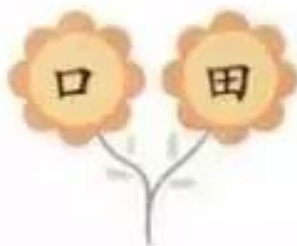

书写提示

写字时注意坐端正，握好笔。



笔顺规则：从上到下。

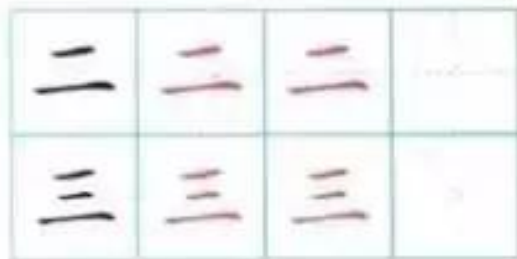

笔顺规则：先横后竖。



日积月累

咏鹅

[唐] 骆宾王

鹅，鹅，鹅，
曲项向天歌。
白毛浮绿水，
红掌拨清波。



小兔子乖乖

小兔子乖乖，
把门儿开开。
快点儿开开，
我要进来。



不开，不开，我不开，
妈妈没回来，
谁来也不开。



小兔子乖乖，
把门儿开开。
快点儿开开，
我要进来。



就开，就开，我就开，
妈妈回来了，
这就把门儿开。



读书真快乐

我经常和爸爸妈妈一起读有趣的故事书。



我读了很多书，会讲很多故事，同学们叫我“故事大王”。



周末，我在书店看到了很多好看的图画书。



学了拼音，我就可以读更多的书了。





a o e

a

o o





ā

á

ǎ

à

ō

ó

ǒ

ò

ē

é

ě

è

c a

o

e

a a

o o

e e



②

i u ü

ī í ĭ ì

y w

ū ú ŭ ù

ǔ ú ŭ ù

yi

wu

yu

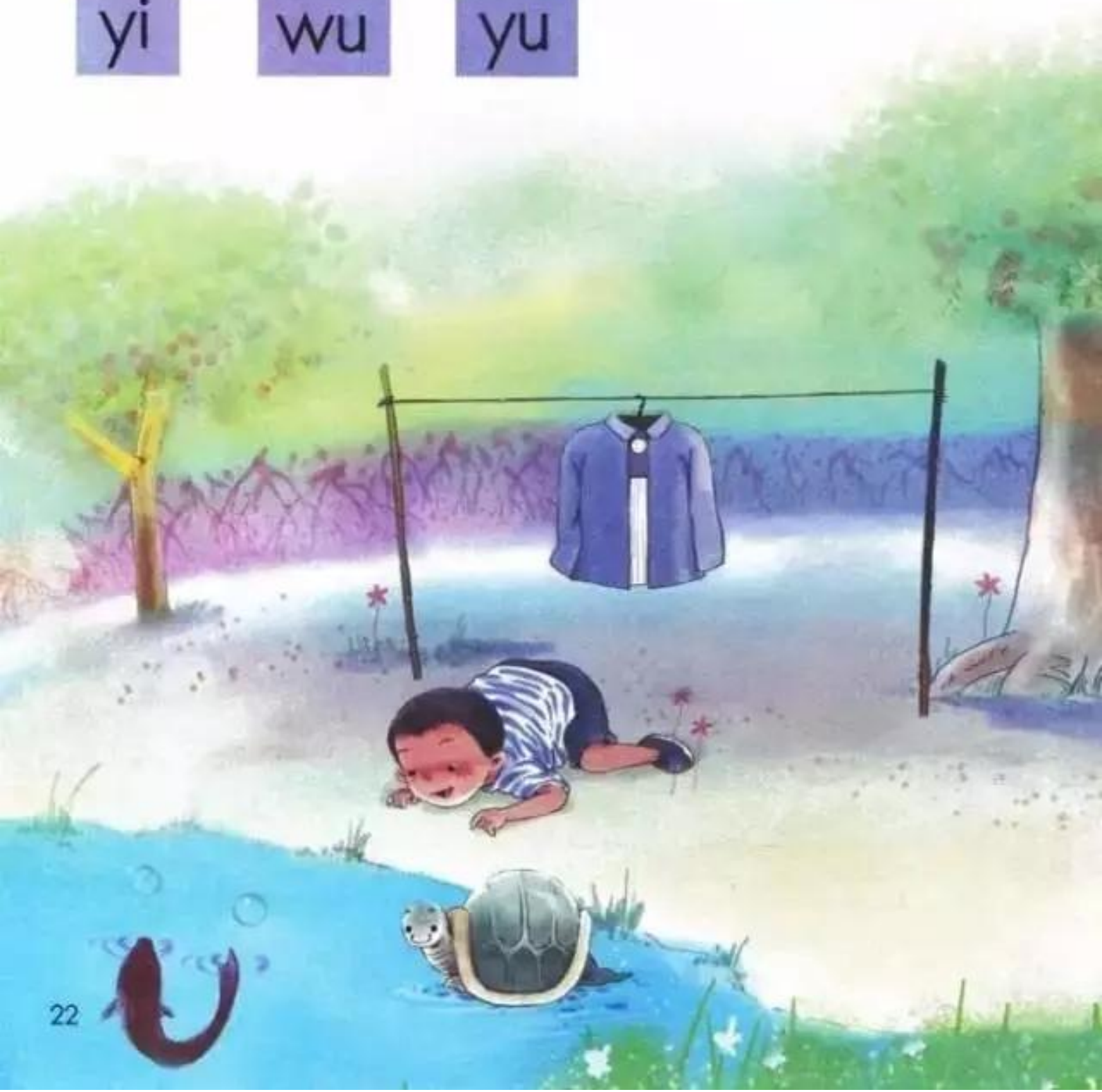

yī yí yǐ yì

wū wú wǔ wù

yū yú yǔ yù

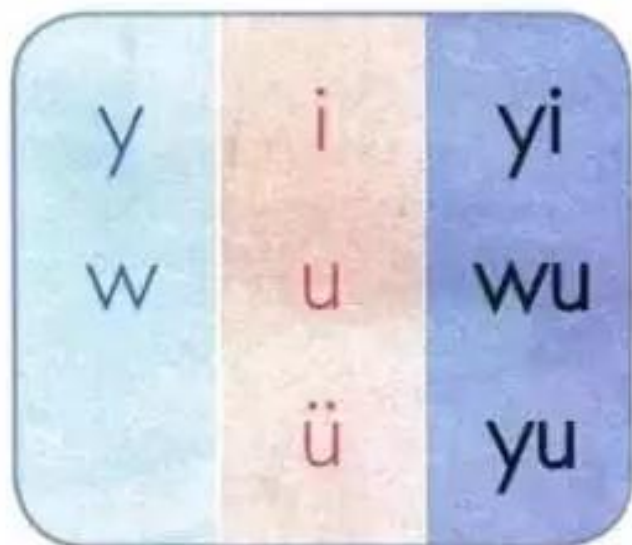

ī

ū

ü

y

w

ī

ī

ū

ū

ü

ü

y

y

w

w

f

f

f

f

f

3

b p m f

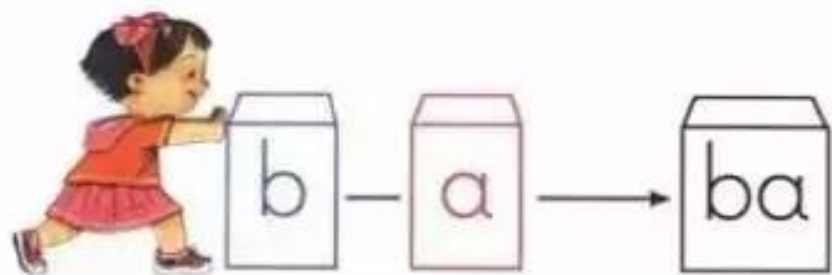
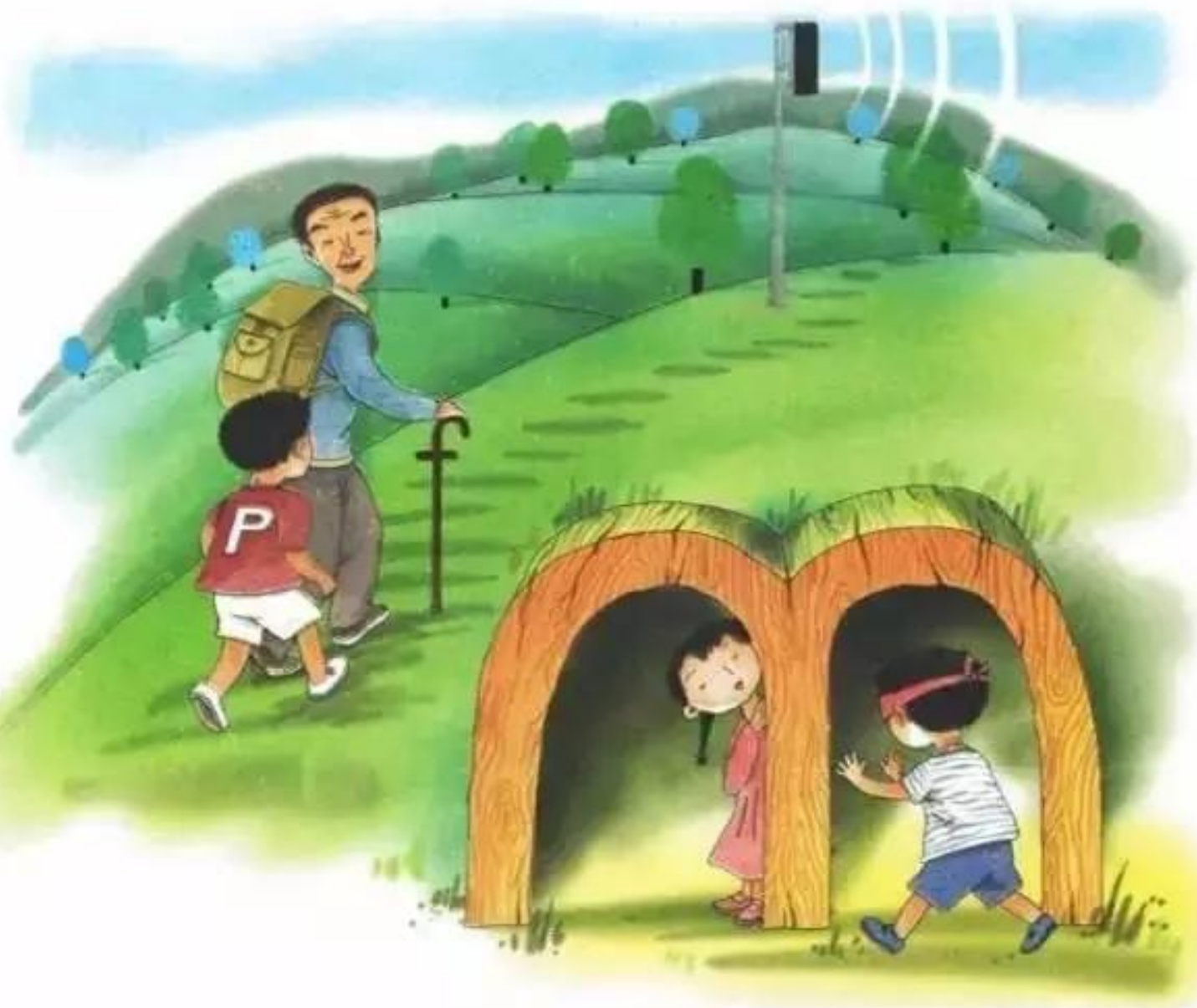



b-ā → bā



b-á → bá



b-ǎ → bǎ



b-à → bà

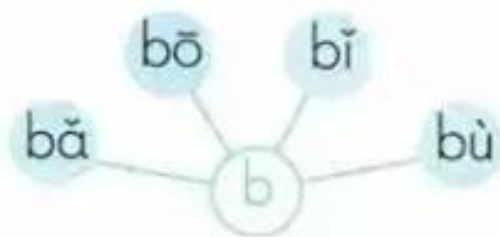

bà ba
爸爸

mā ma
妈妈

bà ma
爸妈

l b

l p

l n m

l f

b b

p p

m m

f f



4

d t n l



dǎ dé dī dú

tā tè tí tú

ná né nǐ nù nǚ

lā là lì lù lú



mǎ lù
马路

ní tǔ
泥土

qīng qīng tiào
轻轻跳

xiǎo tù xiǎo tù qīng qīng tiào
小兔小兔轻轻跳，

xiǎo gǒu xiǎo gǒu màn màn pǎo
小狗小狗慢慢跑。

yào shì cǎi téng xiǎo qīng cǎo
要是踩疼小青草，

wǒ jiù bù gēn nǐ men hǎo
我就不跟你们好。



mǎ tǔ bù
马土不

c d

l t

i n

l

d d

t t

n n

l l



儿歌作者郑春华。

⑤

g k h

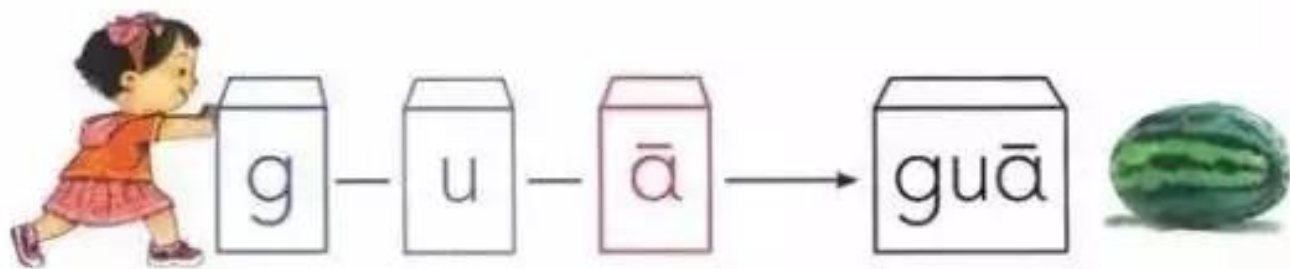

gā gè gù

kǎ kě kǔ

hā hē hǔ

g-u-à → guà

kuā huā

g-u-ō → guō

kuò huǒ



huà huà
画 画

dǎ gǔ
打 鼓

shuō huà
说 话



xiǎo xī liú shuō huà 小溪流说话，	huā huā 哗哗，	huā huā 哗哗。
xiǎo yǔ diǎn shuō huà 小雨点说话，	shā shā 沙沙，	shā shā 沙沙。
xiǎo gǒu zǐ shuō huà 小鸽子说话，	gū gū 咕咕，	gū gū 咕咕。
xiǎo yā zǐ shuō huà 小鸭子说话，	gā gā 嘎嘎，	gā gā 嘎嘎。
xiǎo huā māo shuō huà 小花猫说话，	miāo miāo 喵喵，	miāo miāo 喵喵。
xiǎo qīng wā shuō huà 小青蛙说话，	guā guā 呱呱，	guā guā 呱呱。

huà dǎ
画 打

c g

l k

l h

g g

k k

h h



儿歌作者吴发稼，选作课文时有改动。

6

j q x

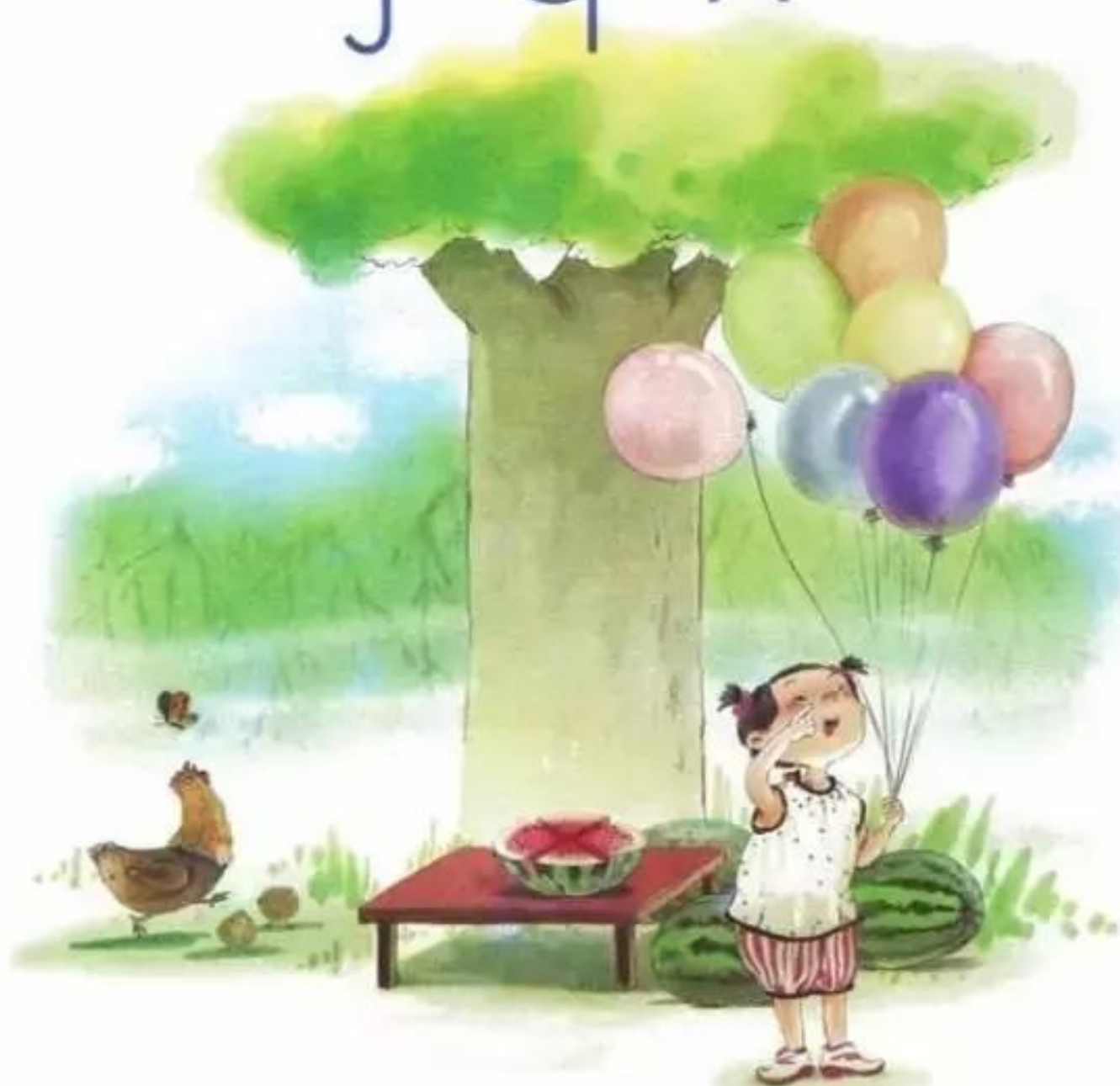

j-ī → jī

j-i-ā → jiā

qì xī

qiā xiá

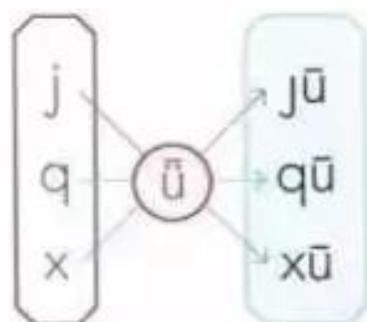



dā jī mù
搭积木

xià qí
下棋

zài yì qǐ
在一起

xiǎo huáng jī xiǎo hēi jī
小黄鸡，小黑鸡，
huān huān xǐ xǐ zài yì qǐ
欢欢喜喜在一起。
pào pào tǔ zhuō zhuō chóng
刨刨土，捉捉虫，
qīng cǎo dì shàng zuò yóu xì
青草地上做游戏。



qí jī
棋鸡

J j

c q

\ x

j j

q q

x x



儿歌作者李秀英。

7

Z C S



zi ci si



zá zé zǔ zuó

cā cè cū cuō

sǎ sè sú suǒ

zǐ

cì

sī

学

学生

我是小学生。

字

词 语

句 子

guò qiáo
过 桥

shù xué tí sān sì dào
数 学 题 ， 三 四 道 ，

yì pài děng hào xiàng xiǎo qiáo
一 排 等 号 像 小 桥 。

zuò duì le zǒu guò qiáo
做 对 了 ， 走 过 桥 ，

zuò cuò le guò bù liǎo
做 错 了 ， 过 不 了 。

xiǎng yi xiǎng suàn yi suàn
想 一 想 ， 算 一 算 ，

kuài kuài lè lè guò le qiáo
快 快 乐 乐 过 了 桥 。

zì cí yǔ jù zǐ
字 词 语 句 子



z

c

s

z z

c c

s s



儿歌作者：元杰。

zh ch sh r



zhi

chi

shi

ri



zhā zhè zhù

chá chě chū

shǎ shè shù

rè rǔ

zhuā zhuō

chuā chuō

shuā shuō

ruò

zhí

chī

shī

rì



cā zhuō zi
擦桌子

zhé zhǐ
折纸

rào kǒu lìng
绕口令

sì shì sì
四是四，
shí shì shí
十是十。
shí sì shì shí sì
十四是十四，
sì shí shì sì shí
四十是四十。
sì shí bú shì shí sì
四十不是十四，
shí sì bú shì sì shí
十四不是四十。



zhuō zhǐ
桌纸

zh zh ch ch sh sh r r



语文园地二

识字加油站

看看你的课程表，
星期三有什么课？

课程表

	星期一	星期二	星期三	星期四	星期五
第一节	语文	语文	数学	语文	数学
第二节	数学	数学	语文	美术	语文
第三节	音乐	语文	语文	数学	体育
第四节	道德与法治	体育	体育	写字	音乐
第五节	体育		道德与法治	综合实践	班会
第六节	美术		阅读		

wén shù xué yīn yuè
文 数 学 音 乐

用拼音

àn zhào shēng mǔ shùn xù lián yì lián kàn kàn zhè shì shén me
按照声母顺序连一连，看看这是什么。

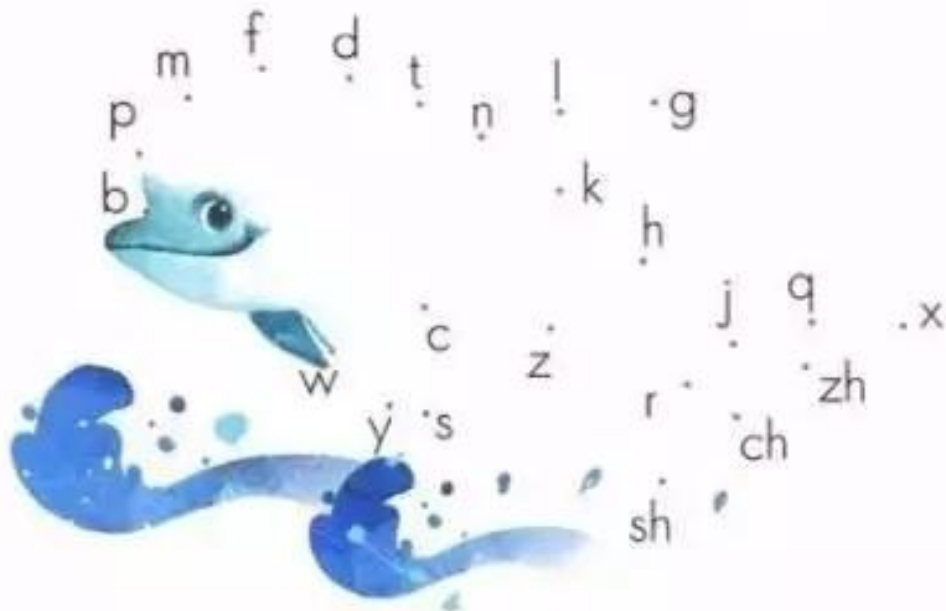

hái néng bǎi shén me kuài lái shì shì kàn
 ① 还能摆什么？快来试试看。



bǐ yì bǐ dù yì dù
 ② 比一比，读一读。



bá hé

b—d

dǎ bǎ



pù bù

p—q

gē qǔ



fǔ zi

f—t

dì tú



dú yì dú zuò dòng zuò
 ③ 读一读，做动作。

hē chá

dú shū

chī xī guā

tuō dì

lǐ fà

cā zhuō zi

bǎ tóng lèi de shì wù tú shàng xiāng tóng de yán sè 。
① 把同类的事物涂上相同的颜色。

è yú

bō luó

luò tuo

lú

yā lí

wū yā

jú zi

mǎ yǐ

| 字词句运用 |

dú yì dú lián yì lián
② 读一读，连一连。

他打马画

七地你棋

目不足五

u

a

i

我还会说：妈、
爸、花

dú yì dú zài tú lǐ zhǎo yì zhǎo
③ 读一读，在图里找一找。

xiǎo yú xiǎo jī chóng zi
小鱼 小鸡 虫子

yì zuò shān sì duǒ yún qī duǒ huā jiǔ zhī niǎo
一座山 四朵云 七朵花 九只鸟



jiǎn chuāng huā
剪窗花



xiǎo jiǎn dāo , shǒu zhōng ná ,
小剪刀，手中拿，
wǒ xué nǎi nai jiǎn chuāng huā 。
我学奶奶剪窗花。
jiǎn méi huā , jiǎn xuě huā ,
剪梅花，剪雪花，
jiǎn duì xǐ què jiào zhā zhā 。
剪对喜鹊叫喳喳。
jiǎn zhī jī , jiǎn zhī yā ,
剪只鸡，剪只鸭，
jiǎn tiáo lǐ yú yào wěi ba 。
剪条鲤鱼摇尾巴。
dà hóng lǐ yú shuí lái bào ?
大红鲤鱼谁来抱？
ò ! zài jiǎn yí gè pàng wá wa 。
哦！再剪一个胖娃娃。



ao ou iu



āo áo ǎo ào



ōu óu ǒu òu



īu íu iǔ iù





xiǎo qiáo
小 桥
liú shuǐ
流 水
chuí liǔ
垂 柳
táo huā
桃 花

huān yíng tái wān xiǎo péng you
欢 迎 台 湾 小 朋 友

yì zhī chuán yáng bái fān
一 只 船 ， 扬 白 帆 ，

piāo a piāo a dào tái wān
漂 啊 漂 啊 到 台 湾 。

jiē lái tái wān xiǎo péng you
接 来 台 湾 小 朋 友 ，

dào wǒ xué xiào wán yì wán
到 我 学 校 玩 一 玩 。

shēn chū shuāng shǒu jǐn jǐn wò
伸 出 双 手 紧 紧 握 ，

rè qíng de huà ér shuō bù wán
热 情 的 话 儿 说 不 完 。



xiǎo qiáo tái
小 桥 台

xiǎo niú

xiǎo niú

11

f
ie

f
üe

f
er



ye

yue

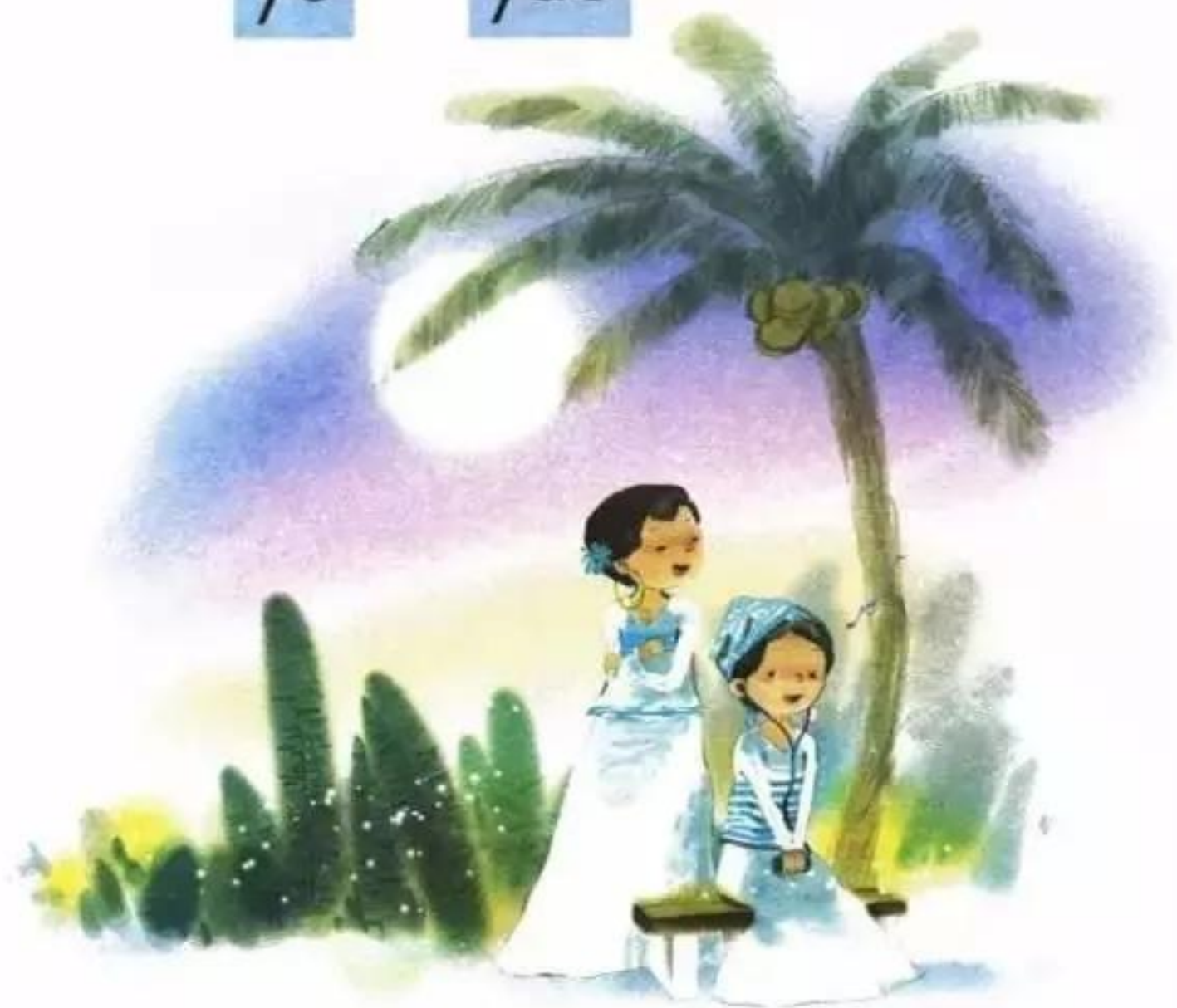



yè sè
夜色

xuě huā
雪花

yuè ér wān wān
月儿弯弯



yuè ér wān wān guà lán tiān ,
月儿弯弯挂蓝天，
xiǎo xī wān wān chū qīng shān 。
小溪弯弯出青山。
dà hé wān wān liú rù hǎi ,
大河弯弯流入海，
shān lù wān wān dào xiào yuán 。
山路弯弯到校园。



xuě ér
雪儿

xiě zuò yè

xiě zuò yè

儿歌作者王清秀，选作课文时有改动。

12

f

an

f

en

f

in

f

un

f

ün

yuan

yin

yun

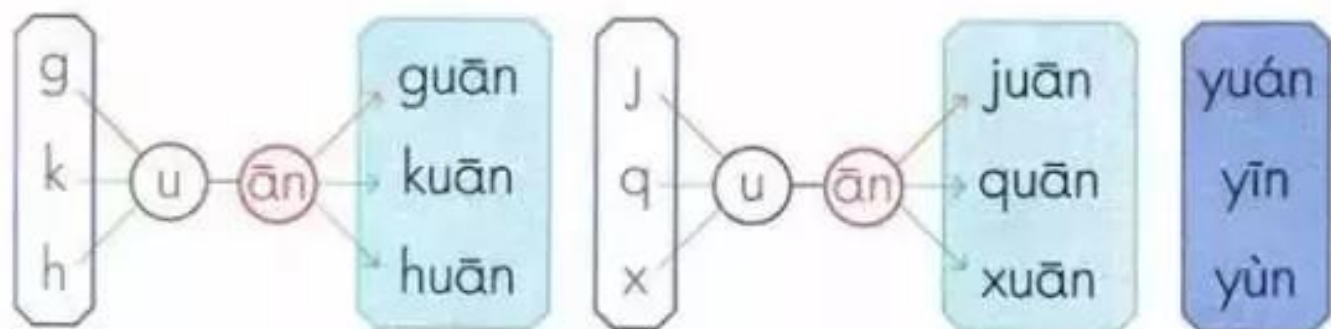
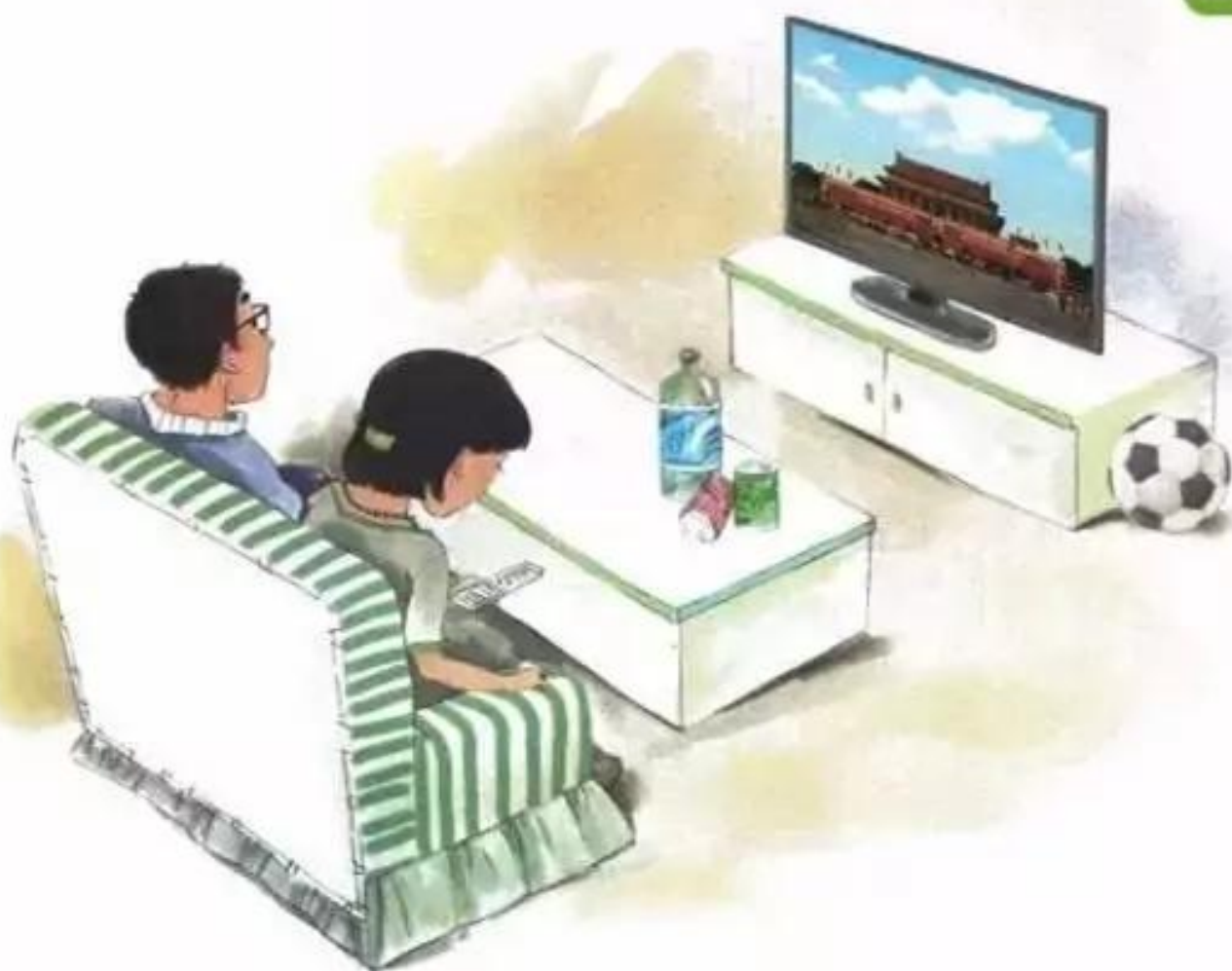



lán tiān
蓝天

bái yún
白云

cǎo yuán
草原

sēn lín
森林



jiā
家

lán tiān shì bái yún de jiā
蓝天是白云的家，

shù lín shì xiǎo niǎo de jiā
树林是小鸟的家，

xiǎo hé shì yú er de jiā
小河是鱼儿的家，

ní tǔ shì zhǒng zǐ de jiā
泥土是种子的家。

wǒ men shì zǔ guó de huā duǒ
我们是祖国的花朵，

zǔ guó jiù shì wǒ men de jiā
祖国就是我们的家。



cǎo jiā shì
草家是

lún chuán

lún chuán

13

ang eng ing ong



ying





yóu yǒng
游泳

qí zì xíng chē
骑自行车

dǎ pīng pāng qiú
打乒乓球

liǎng zhī yáng
两只羊

qiáo dōng zǒu lái yì zhī yáng
桥东走来一只羊，
qiáo xī zǒu lái yì zhī yáng
桥西走来一只羊，
yì qǐ zǒu dào xiǎo qiáo shàng
一起走到小桥上。
nǐ yě bù kěn ràng
你也不肯让，
wǒ yě bù kěn ràng
我也不肯让，
pū tōng diào jìn hé zhōng yāng
扑通掉进河中央。



chē yáng zǒu yě
车羊走也



míng liàng

míng liàng

语文园地三

用拼音

① 读一读，把音节读准。



② 比一比，读一读。



xiě zì

dǎ léi

dǎ liè

dié bèi zi



hē shuǐ

chūī qì qiú

duī xuě rén

diū shǒu juàn

③ 秋游的时候，你想带什么？

mào zi

shuǐ hú

píng guǒ

tiào qí

miàn bāo

shuǐ cǎi bǐ

bǐng gān

yǔ sǎn

wàng yuǎn jìng

- ① ^{dù yì dù} 读一读，^{jì yì jì} 记一记，^{zài shuō yì shuō nǐ de míng zì lǐ} 再说一说你的名字里
^{yǒu nǎ xiē shēng mǔ hé yùn mǔ} 有哪些声母和韵母。

b p m f d t n l g k h j q x

zh ch sh r z c s

y w

a o e i u ü

ai er ui ao ou iu ie üe er

an en in un ün ang eng ing ong

zhi chi shi ri zi ci si

yi wu yu ye yue yuan yin yun ying

| 字词句运用 |

- ② ^{dù yì dù} 读一读，^{shuō yì shuō} 说一说。

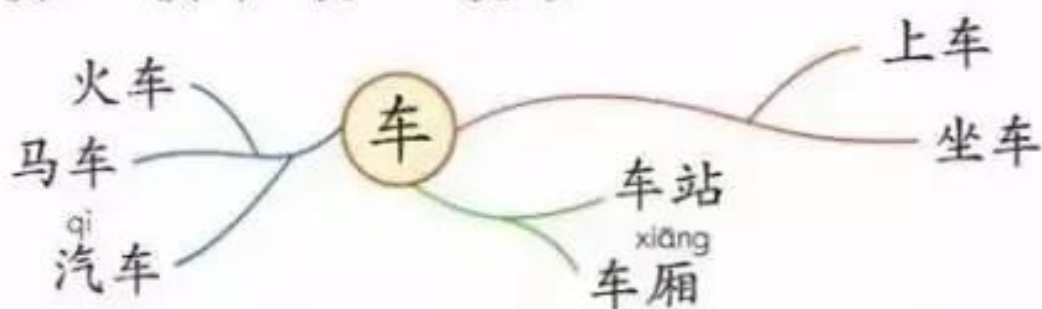

① pīn yī pīn , xiě yī xiě 。
拼一拼，写一写。

kǒu
mén
门

shēng
rì
生

mù
tí
题

tián
yě
野

和大人一起读

xiǎo niǎo niàn shū 小鸟念书



lǎo shī jiāo dà jiā dú shū lǎo shī niàn yī jù wǒ
老师教大家读书。老师念一句，我
men gēn zhe niàn yī jù chuāng wài de fēng chuī zhe xī xī shā
们跟着念一句。窗外的风吹着，渐渐沙
shā chuāng wài de niǎo jiào zhe jī jī zhā zhā
沙；窗外的鸟叫着，叽叽喳喳。

lǎo shī shuō fēng yě zài jiāo xiǎo niǎo niàn shū ma
老师说：“风也在教小鸟念书吗？”
wǒ men zǐ xì de tīng chuāng wài de fēng niàn zhe xī xī shā
我们仔细地听。窗外的风念着：“渐渐沙
shā chuāng wài de niǎo niàn zhe jī jī zhā zhā
沙。”窗外的鸟念着：“叽叽喳喳。”

wǒ men dōu xiào le hā hā xiǎo niǎo niàn cuò la
我们都笑了。哈哈！小鸟念错啦！



① qiū tiān
秋 天

tiān qì liáng le, shù yè huáng le, yí piàn piàn yè
天 气 凉 了， 树 叶 黄 了， 一 片 片 叶
zi cóng shù shàng luò xià lái。
子 从 树 上 落 下 来。

tiān kōng nà me lán, nà me gāo。 yí qún dà yàn
天 空 那 么 蓝， 那 么 高。 一 群 大 雁
wǎng nán fēi, yí huìr pái chéng gè “rén” zì, yí
往 南 飞， 一 会 儿 排 成 个 “人” 字， 一
huìr pái chéng gè “yī” zì。
会 儿 排 成 个 “一” 字。

ā! qiū tiān lái le!
啊！ 秋 天 来 了！





木 口

人

qiū qì le shù yè piàn dà fēi huì gè
秋 气 了 树 叶 片 大 飞 会 个

了 了 了

子 子 子

人 人 人

大 大 大

- ④ lǎng dú kè wén , zhù yì “yī” de bù tóng dú yīn 。 bèi sòng kè wén 。

xiǎo xiǎo de chuán
② 小小的船

wān wān de yuè ér xiǎo xiǎo de chuán
弯弯的月儿小小的船，

xiǎo xiǎo de chuán ér liǎng tóu jiān
小小的船儿两头尖。

wǒ zài xiǎo xiǎo de chuán lǐ zuò
我在小小的船里坐，

zhī kàn jiàn shǎn shǎn de xīng xīng lán lán de tiān
只看见闪闪的星星蓝蓝的天。

门

de chuán liǎng tóu zài lǐ kàn jiàn shǎn xīng
的船两头在里看见闪星

丿 月 月 月

1 月 月 月

丿 儿

儿 儿 儿

丶 丶 丶 头 头

头 头 头

丨 丨 丨 丨 甲 甲 里

里 里 里

本文作者叶圣陶。



lǎng dú kè wén bèi sòng kè wén
① 朗读课文。背诵课文。

dú yì dú zhàoyàng zi shuō yì shuō
② 读一读，照样子说一说。

船	小小的船
月儿	弯弯的月儿
星星	闪闪的星星
天	蓝蓝的天

我还会说：弯弯的
小河，蓝蓝的大海 …



3 江南

hàn yuè fǔ
汉乐府

jiāng nán kě cǎi lián,
江南可采莲，

lián yè hé tián tián。
莲叶何田田。

yú xì lián yè jiān。
鱼戏莲叶间。

yú xì lián yè dōng,
鱼戏莲叶东，

yú xì lián yè xī,
鱼戏莲叶西，

yú xì lián yè nán,
鱼戏莲叶南，

yú xì lián yè běi。
鱼戏莲叶北。

4 四季

cǎo yá jiǎn jiǎn
草芽尖尖，

tā duì xiǎo niǎo shuō
他对小鸟说：

wǒ shì chūn tiān
“我是春天。”



hé yè yuán yuán
荷叶圆圆，

tā duì qīng wā shuō
他对青蛙说：

wǒ shì xià tiān
“我是夏天。”

gǔ suǐ wān wān
谷穗弯弯，

tā jū zhe gōng shuō
他鞠着躬说：

wǒ shì qiū tiān
“我是秋天。”



本文作者薛卫民，选作课文时有改动。



xuě rén dà dù zi yì tǐng
雪人大肚子一挺，

tā wán pí de shuō
他顽皮地说：

wǒ jiù shì dōng tiān
“我就是冬天。”

尖 说 春 青 蛙 夏 弯 地 就 冬

jiān shuō chūn qīng wā xià wān de jiù dōng
尖 说 春 青 蛙 夏 弯 地 就 冬

一 二 天 天

天	天	天	
---	---	---	--

丨 冂 冂 冂 四 四

四	四	四	
---	---	---	--

丨 丨 丨 丨 是 是 是 是

是	是	是	
---	---	---	--

lǎng dú kè wén bèi sòng kè wén
朗 读 课 文 。 背 诵 课 文 。

nǐ xǐ huan nǎ ge jì jié fǎng zhào kè wén shuō yì shuō
你 喜 欢 哪 个 季 节 ？ 仿 照 课 文 说 一 说 。

wǒ men zuò péng you
我们做朋友

bān lǐ yǒu xiē tóng xué nǐ hái bù tài shú xī ba qù zuò gè
班里有些同学你还不太熟悉吧？去做个
zì wǒ jiè shào gēn tā men liáo liáo tiān chéng wéi xīn péng you ba
自我介绍，跟他们聊聊天，成为新朋友吧！

我喜欢踢毽子，你呢？

我也喜欢踢毽子。放
学后我们一起去踢吧！

好啊！



说话的时候，看着
对方的眼睛。

识字加油站

大 小 上 下 南 北

nán nǚ kǎi guān zhèng fǎn
男 女 开 关 正 反

我也会说这
样的词语··

nán nǚ kǎi guān zhèng fǎn
男 女 开 关 正 反

㇇ 女 女
㇇ 女 女 女

一 二 开 开
一 二 开 开 开

字词句运用

① 读一读，说一说。

春天 夏天 秋天 冬天

大地 树叶 青草 莲花

飞鸟 小鱼 青蛙 雪人



我们这里现
在是秋天。

我最喜欢冬
天，因为冬天可
以堆雪人··



展示台



日积月累

yì nián zhī jì zài yú chūn
一年之计在于春，
yī rì zhī jì zài yú chén
一日之计在于晨。

yī cùn guāng yīn yī cùn jīn
一寸光阴一寸金，
cùn jīn nán mǎi cùn guāng yīn
寸金难买寸光阴。

xiǎo sōng shǔ zhǎo huā shēng
小松鼠找花生

dà shù páng biān de dì lǐ zhòng le xǔ duō huā shēng huā shēng yǐ
大树旁边的地里种了许多花生。花生已
jīng kāi huā le yī duō duō jīn huáng sè de xiǎo huā zài yáng guāng
经开花了，一朵朵金黄色的小花，在阳光
xià gè wài xiān yàn
下格外鲜艳。

xiǎo sōng shǔ wèn yǎn shǔ zhè shì shén me huā a yǎn shǔ
小松鼠问鼯鼠：“这是什么花啊？”鼯鼠
shuō zhè shì huā shēng de huā dào le qiū tiān huì jié huā shēng
说：“这是花生的花。到了秋天，会结花生。
huā shēng kě hǎo chī la xiǎo sōng shǔ hěn gāo xìng tā xiǎng děng huā
花生可好吃啦！”小松鼠很高兴，他想：等花
jiē le guǒ wǒ jiù bǎ huā shēng zhāi xià lái liú zhe dōng tiān chī
结了果，我就把花生摘下来，留着冬天吃。





xiǎo sōng shǔ měi tiān dōu dào dì lǐ qù kàn kàn jiē huā shēng
小松鼠每天都到地里去，看看结花生

le méi yǒu
了没有。

tā děng a děng a děng dào huā dōu luò guāng le yě
他等啊，等啊，等到花都落光了，也

méi kàn jiàn yí gè huā shēng
没看见一个花生。

xiǎo sōng shǔ gǎn dào hěn qí guài zì yán zì yǔ de shuō
小松鼠感到很奇怪，自言自语地说：

shì shuí bǎ huā shēng zhāi zǒu le ne
“是谁把花生摘走了呢？”



6 画 huà

yuǎn kàn shān yǒu sè,
远看山有色，

jìn tīng shuǐ wú shēng。
近听水无声。

chūn qù huā hái zài,
春去花还在，

rén lái niǎo bù jīng。
人来鸟不惊。

之 々

yuǎn yǒu sè jìn tīng wú shēng qù hái lái
远 有 色 近 听 无 声 去 还 来

丨 勹 勹 水

水	水	水	
---	---	---	--

一 十 土 去 去

去	去	去	
---	---	---	--

一 一 一 丩 来 来 来

来	来	来	
---	---	---	--

一 丩 丩 不

不	不	不	
---	---	---	--

朗 读 课 文 。 背 诵 课 文 。

⑦ dà xiǎo duō shǎo
大小多少

yí gè dà , yí gè xiǎo ,
一个大，一个小，

yí tóu huáng niú yí zhī māo 。
一头黄牛一只猫。



yì biān duō , yì biān shǎo ,
一边多，一边少，

yí qún yā zi yí zhī niǎo 。
一群鸭子一只鸟。



yí gè dà , yí gè xiǎo ,
一个大，一个小，

yí gè píng guǒ yí kē zǎo 。
一个苹果一颗枣。





yì biān duō yì biān shǎo
 一 边 多 ， 一 边 少 ，
 yì duī xìng zǐ yì gè táo
 一 堆 杏 子 一 个 桃 。

多 少

duō shǎo huáng niú zhī māo biān yā píng guǒ xìng táo
 多 少 黄 牛 只 猫 边 鸭 苹 果 杏 桃

丨 小 小

小 小 小

丨 丨 小 少

少 少 少

丨 丨 牛 牛

牛 牛 牛

丨 丨 丨 丨 丨 果 果 果

果 果 果

丨 丨 丨 鸟 鸟

鸟 鸟 鸟

lǎng dú kè wén bèi sòng kè wén
 ① 朗 读 课 文 。 背 诵 课 文 。

dú yì dú jì yì jì
 ② 读 一 读 ， 记 一 记 。

一 头 牛

一 只 猫

qún
 一 群 鸭 子

kē zǎo
 一 颗 枣

一 个 桃

duī
 一 堆 杏 子

8 xiǎo shū bāo
小书包

xiàng pí chī zi zuò yè běn
橡皮 尺子 作业本
bī dài qiān bǐ zhuǎn bǐ dāo
笔袋 铅笔 转笔刀

wǒ de xiǎo shū bāo,
我的小书包，

bǎo bèi zhēn bù shǎo。
宝贝真不少。

kè běn zuò yè běn,
课本作业本，

qiān bǐ zhuǎn bǐ dāo。
铅笔转笔刀。

shàng kè jìng qiǎo qiǎo,
上课静悄悄，

xià kè bù luàn pǎo。
下课不乱跑。

tiān tiān qǐ de zǎo,
天天起得早，

péi wǒ qù xué xiào。
陪我去学校。



夕
亻
艹
 shū bāo chī zuò yè běn bǐ dāo kè zǎo xiào
 书 包 尺 作 业 本 笔 刀 课 早 校

丨 冫 日 日 旦 早

早 早 早

冫 冫 书 书

书 书 书

冫 刀

刀 刀 刀

冫 冫 尸 尺

尺 尺 尺

一 十 才 木 本

本 本 本

朗 读 课 文 。 说 一 说 你 的 书 包 里 有 哪 些 文 具 。

读 一 读 ， 做 一 做 。



wǒ huì bǎ wén jù bǎi fàng zhěng qí
 我 会 把 文 具 摆 放 整 齐 。



wǒ huì zì jǐ zhěng lǐ shū bāo
 我 会 自 己 整 理 书 包 。

9 rì yuè míng
日 月 明

rì yuè míng tián lì nán
日 月 明 ， 田 力 男 。

xiǎo dà jiān xiǎo tǔ chén
小 大 尖 ， 小 土 尘 。

èr rén cóng sān rén zhòng
二 人 从 ， 三 人 众 。

shuāng mù lín sān mù sēn
双 木 林 ， 三 木 森 。

yì rén bù chéng zhòng
一 人 不 成 众 ，

dú mù bù chéng lín
独 木 不 成 林 。

zhòng rén yì tiáo xīn
众 人 一 条 心 ，

huáng tǔ biàn chéng jīn
黄 土 变 成 金 。



míng lì chén cóng zhòng shuāng mù lín sēn tiáo xīn
 明 力 尘 从 众 双 木 林 森 条 心

一 十 才 木

木	木	木	
---	---	---	--

一 十 才 才 才 材 材 林

林	林	林	
---	---	---	--

一 十 土

土	土	土	
---	---	---	--

丁 力

力	力	力	
---	---	---	--

一 心 心 心

心	心	心	
---	---	---	--

① lǎng dú kè wén 。
 朗 读 课 文 。

② dú yì dú 。
 读 一 读 。

明 月 力 气 尘 土 众 多

树 林 森 林 关 心 开 心

③ nǐ néng cāi chū xià miàn zhè xiē zì de yì sī ma ?
 你 能 猜 出 下 面 这 些 字 的 意 思 吗 ？

泪	休	歪
└─┬─┘	└─┬─┘	└─┬─┘
氵 目	亻 木	不 正

shēng guó qí
10 升国旗

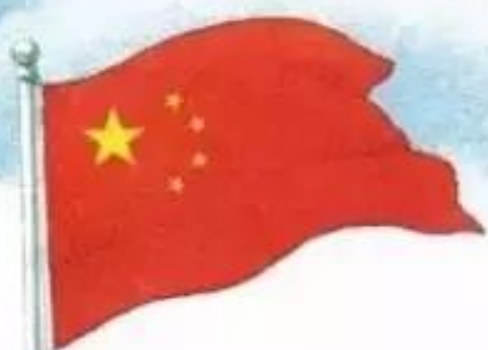

zhōng guó guó qí wǔ xīng hóng qí
中国 国旗 五星红旗



语文园地五

识字加油站

wǔ
上午

下午

wǎn
晚上

zuó
昨天

jīn
今天

明天

上个月

zhè
这个月

下个月

nián
去年

今年

明年

wǔ wǎn zuó jīn nián
午 晚 昨 今 年

我的发现

花 草 莲 苹

树 林 桃 桥

很多木字旁的字都和树木有关。



字词句运用

① 读一读，读准字音。

nǐ men jiā li
你们 家里

nán shēng lán sè
男生 蓝色

shàng shān sān nián
上山 三年

xiě zì bào zhǐ
写字 报纸

书写提示

笔顺规则：
从左到右。



笔顺规则：
先撇后捺。



日积月累

mǐn nóng qí èr
悯农 (其二)

táng lǐ shēn
[唐] 李绅

chú hé rì dāng wǔ
锄禾日当午，

hàn dī hé xià tǔ
汗滴禾下土。

shuí zhī pán zhōng cān
谁知盘中餐，

lǐ lǐ jiē xīn kǔ
粒粒皆辛苦。



bá luó bo
拔萝卜

lǎo gōng gong zhòng le yí gè luó bo luó bo zhǎng dà le
老公公种了一个萝卜。萝卜长大了，

lǎo gōng gong qù dì lǐ bá luó bo
老公公去地里拔萝卜。

lǎo gōng gong lā zhe luó bo
老公公拉着萝卜

yè zi hāi yō hāi yō
叶子，“嗨哟！嗨哟！”

bá ya bá bá bú dòng
拔呀拔，拔不动。



lǎo gōng gong hān lǎo pó
老公公喊老婆

pó lái bāng máng lǎo pó pó
婆来帮忙。老婆婆

lā zhe lǎo gōng gong lǎo gōng gong
拉着老公公，老公公

lā zhe luó bo yè zi hāi
拉着萝卜叶子，“嗨

yō hāi yō bá ya bá
哟！嗨哟！”拔呀拔，

bá bú dòng
拔不动。

lǎo pó po hǎn xiǎo gū niang lái bāng máng xiǎo gū niang lā zhe
老婆婆喊小姑娘来帮忙。小姑娘拉着
lǎo pó po lǎo pó po lā zhe lǎo gōng gōng lǎo gōng gōng lā zhe
老婆婆，老婆婆拉着老公公，老公公拉着
luó bo yè zi hāi yō hāi yō bá ya bá bá bú dòng
萝卜叶子，“嗨哟！嗨哟！”拔呀拔，拔不动。

xiǎo gū niang hǎn xiǎo gǒu lái bāng máng xiǎo gǒu lā zhe xiǎo gū
小姑娘喊小狗来帮忙。小狗拉着小姑
niang xiǎo gū niang lā zhe lǎo pó po lǎo pó po lā zhe lǎo gōng
娘，小姑娘拉着老婆婆，老婆婆拉着老公
gōng lǎo gōng gōng lā zhe luó bo yè zi hāi yō hāi yō
公，老公公拉着萝卜叶子，“嗨哟！嗨哟！”
bá ya bá bá bú dòng
拔呀拔，拔不动。

xiǎo gǒu hǎn xiǎo māo lái bāng máng
小狗喊小猫来帮忙.....

后来怎么样了？



5 yǐng zǐ
影 子



yǐng zǐ zài qián,
影 子 在 前 ，

yǐng zǐ zài hòu,
影 子 在 后 ，

yǐng zǐ cháng cháng gēn zhe wǒ,
影 子 常 常 跟 着 我 ，

jiù xiàng yì tiáo xiǎo hēi gǒu。
就 像 一 条 小 黑 狗 。

yǐng zǐ zài zuǒ,
影 子 在 左 ，

yǐng zǐ zài yòu,
影 子 在 右 ，

yǐng zǐ cháng cháng pèi zhe wǒ,
影 子 常 常 陪 着 我 ，

tā shì wǒ de hǎo péng you。
它 是 我 的 好 朋 友 。



本文作者林焕彰。

yǐng qián hòu hēi gǒu zuǒ yòu tā hǎo péng yǒu
影 前 后 黑 狗 左 右 它 好 朋 友

一 丨 才 在 存在

在	在	在	
---	---	---	--

一 丨 尸 后 后

后	后	后	
---	---	---	--

一 丨 才 我 我 我

我	我	我	
---	---	---	--

一 丨 女 好 好

好	好	好	
---	---	---	--

lǎng dú kè wén dú zhǔn zì yīn
朗 读 课 文 ， 读 准 字 音 。

nǐ de qián hòu zuǒ yòu dōu shì shuí
你 的 前 后 左 右 都 是 谁 ？



7 qīng wā xiě shī
青蛙写诗



xià yǔ le
下雨了，

yǔ diǎnr xī lì lì shā là là
雨点儿淅沥沥，沙啦啦。

qīng wā shuō wǒ yào xiě shī la
青蛙说：“我要写诗啦！”

xiǎo kē dōu yóu guò lái shuō
小蝌蚪游过来说：

wǒ yào gěi nǐ dāng gè xiǎo dòu hào
“我要给你当个小逗号。”

chí táng lǐ de shuǐ pào pào shuō
池塘里的水泡泡说：

wǒ néng dāng gè xiǎo jù hào
“我能当个小句号。”

本文作者张秋生，选作课文时有改动。



hè yè shàng de yī chuàn shuǐ zhū shuō
荷叶上的一串水珠说：

wǒ men kě yǐ dāng shěng lüè hào
“我们可以当省略号。”

qīng wā de shī xiě chéng le
青蛙的诗写成了：

guā guā guā guā
“呱呱，呱呱，

guā guā guā
呱呱呱。

guā guā guā guā
呱呱，呱呱，

guā guā guā
呱呱呱……”



xiě shī diǎn yào guò gěi dāng chuàn men yǐ chéng
写诗点要过给当串们以成

一 下

下 下 下

一 个

个 个 个

一 雨

雨 雨 雨

一 个 们

们 们 们

- 朗 读 课 文 。 说 一 说 青 蛙 写 诗 的 时 候 谁 来
帮 忙 了 。

- 青 蛙 写 的 诗 里 有 逗 号 和 句 号 ， 请 你 圈 出
来 。

- 读 一 读 。

诗 歌 诗 人 以 前 以 后
你 们 他 们 写 字 写 作 业

8 雨点儿

shǔ bù qīng de yǔ diǎnr cóng yún cǎi lǐ piāo luò
数不清的雨点儿，从云彩里飘落
xià lái 。
下来。

bàn kōng zhōng dà yǔ diǎnr wèn xiǎo yǔ diǎnr
半空中，大雨点儿问小雨点儿：
nǐ yào dào nǎ lǐ qù
“你要到哪里去？”

xiǎo yǔ diǎnr huí dá wǒ yào qù yǒu huā yǒu cǎo
小雨点儿回答：“我要去有花有草
de dì fāng nǐ ne
的地方。你呢？”

dà yǔ diǎnr shuō wǒ yào qù méi yǒu huā méi yǒu
大雨点儿说：“我要去没有花没有
cǎo de dì fāng
草的地方。”

bù jiǔ yǒu huā yǒu cǎo de dì fāng huā gèng hóng
不久，有花有草的地方，花更红
le cǎo gèng lǜ le méi yǒu huā méi yǒu cǎo de dì
了，草更绿了。没有花没有草的地
fāng kāi chū le hóng de huā zhǎng chū le lǜ de cǎo
方，开出了红的花，长出了绿的草。

本文作者金波，选作课文时有改动。

shù cǎi bàn kōng wèn dào fāng méi gèng lǜ chū zhǎng
数 彩 半 空 问 到 方 没 更 绿 出 长

丨 丨 门 问 问 问

问 问 问

一 ナ 才 有 有 有

有 有 有

丷 艹 三 半

半 半 半

ノ 人 从 从

从 从 从

ノ 亻 亻 你 你 你

你 你 你

① fēn jué sè lǎng dú kè wén
分 角 色 朗 读 课 文。

② dú xià miàn de jù zǐ zhù yì dú hǎo tíng dùn
读 下 面 的 句 子 ， 注 意 读 好 停 顿。

不久，有花有草的地方，花更红了，草更绿了。没有花没有草的地方，开出了红的花，长出了绿的草。



yòng duō dà de shēng yīn
用多大的声音

shén me shí hou yào dà shēng shuō huà shén me shí hou yào xiǎo shēng
什么时候要大声说话？ 什么时候要小声

shuō huà kuài lái shì yì shì ba
说话？ 快来试一试吧！

请问，这里有人吗？



老师，我在教室里捡到一块橡皮。



我给大家讲一个故事……



- 有时候要大声说话。
- 有时候要小声说话。

语文园地六

字词句运用

lián yi lián
① 连一连。

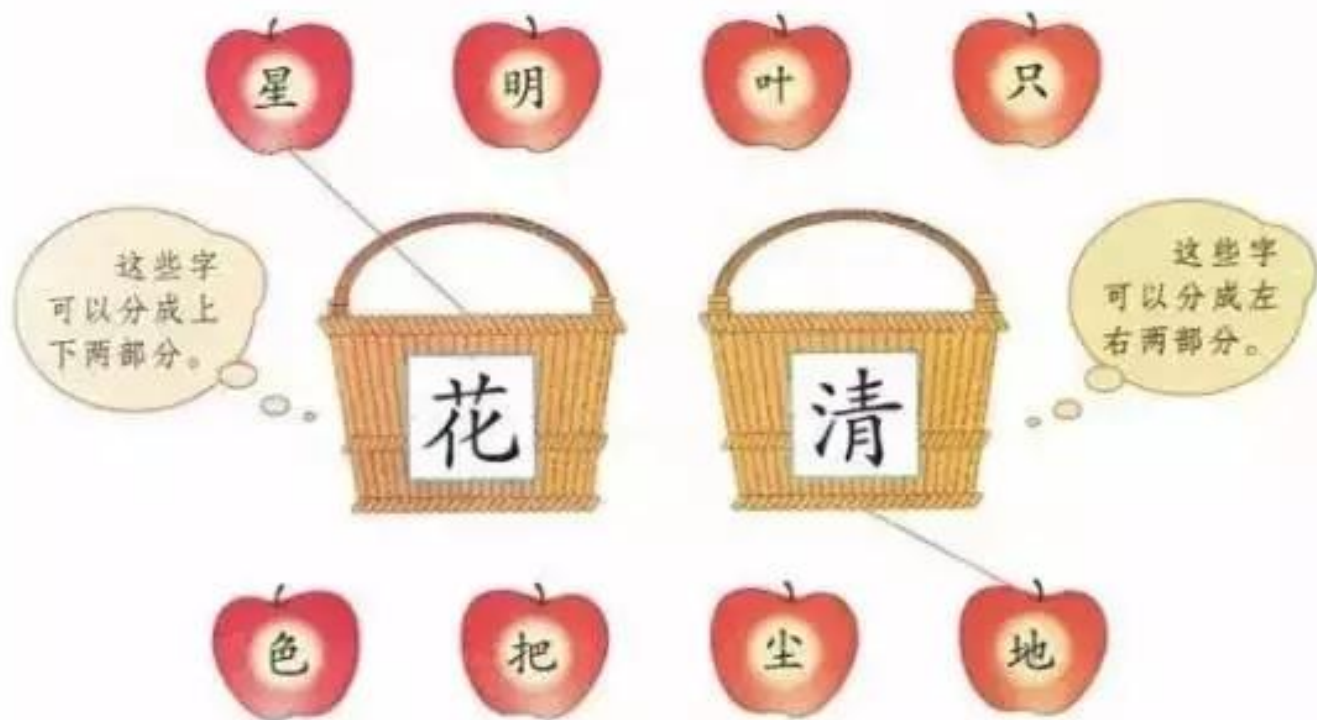

dú yì dú , bèi yì bèi
② 读一读，背一背。



前后左右

东西南北

chén
早晨起来，
miàn xiàng tài yáng
面向太阳。
前面是东，后面是西。
左面是北，右面是南。

展示台



日积月累

gū lǎng yuè xíng jié xuǎn 古朗月行 (节选)

táng lǐ bái
[唐] 李白

xīao shí bù shí yuè
小时不识月，
hū zuò bái yù pán
呼作白玉盘。
yòu yí yáo tái jìng
又疑瑶台镜，
fēi zài qīng yún duān
飞在青云端。

shuí huì fēi
谁会飞



shuí huì fēi
谁会飞？

niǎo huì fēi
鸟会飞。

niǎo ér zēn yàng fēi
鸟儿怎样飞？

shān shān chì bǎng qù yòu huí
扇扇翅膀去又回。

shuí huì pǎo
谁会跑？

mǎ huì pǎo
马会跑。

mǎ ér zēn yàng pǎo
马儿怎样跑？

sì jiǎo téng kōng yǎng tiān jiào
四脚腾空仰天叫。

shuí huì yóu
谁会游？

yú huì yóu
鱼会游。

yú ér zēn yàng yóu
鱼儿怎样游？

yáo yáo wěi ba bǎi bǎi tóu
摇摇尾巴摆摆头。





9 míng tiān yào yuǎn zú
明天要远足

fān guò lái ,
翻过来，

ài ——
唉——

shuì bù zháo 。
睡不着。

nà dì fāng de hǎi ,
那地方的海，

zhēn de xiàng lǎo shī shuō de ,
真的像老师说的，

nà me duō zhǒng yán sè ma ?
那么多种颜色吗？



本文作者方素珍。

fān guò qù ,
翻过去，

ài ——
唉——

shuì bù zháo 。
睡不着。

nà dì fāng de yún ,
那地方的云，

zhēn de xiàng tóng xué shuō de ,
真的像同学说的，

nà me jié bái róu ruǎn ma ?
那么洁白柔软吗？

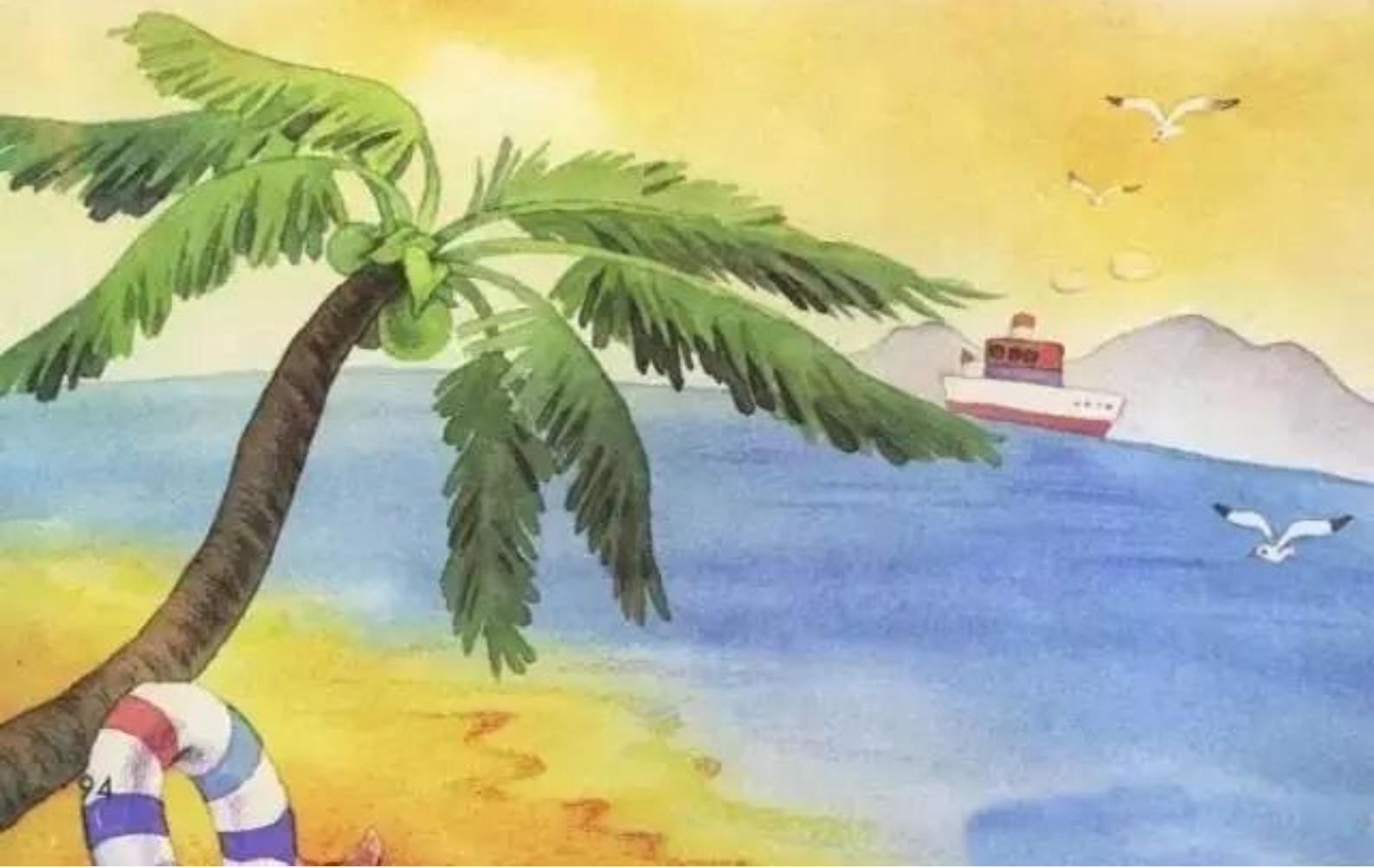

fān guò lái ,
翻 过 来 ，

fān guò qù ,
翻 过 去 ，

ài ——
唉 ——

dào dǐ shén me shí hou ,
到 底 什 么 时 候 ，

cái tiān liàng ne ?
才 天 亮 呢 ？

睡 那 海 真 老 师 吗 同 什 才 亮

一 十 才

才	才	才	
---	---	---	--

日 日 日 明 明 明

明	明	明	
---	---	---	--

丨 冂 冂 冂 同 同 同

同	同	同	
---	---	---	--

丩 丩 丩 学 学 学

学	学	学	
---	---	---	--

lǎng dú kè wén

② 朗 读 课 文 。

nǐ yǒu guo zhè yàng de xīn qíng ma hé tóng xué shuō yí shuō

③ 你 有 过 这 样 的 心 情 吗 ？ 和 同 学 说 一 说 。

10 dà hái shì xiǎo
大还是小

yǒu shí hou wǒ jué de zì jǐ hěn dà
有时候，我觉得自己很大。

wǒ zì jǐ chuān yī fu de shí hou wǒ zì jǐ jì
我自己穿衣服的时候，我自己系
xié dài de shí hou wǒ jué de zì jǐ hěn dà
鞋带的时候，我觉得自己很大。

yǒu shí hou wǒ jué de zì jǐ hěn xiǎo
有时候，我觉得自己很小。

wǒ gòu bú dào àn niǔ de shí hou wǒ tīng dào léi
我够不到按钮的时候，我听到雷
shēng hǎn mā ma de shí hou wǒ jué de zì jǐ hěn xiǎo
声喊妈妈的时候，我觉得自己很小。



yǒu shí hou wǒ xī wàng zì jǐ bù yào zhǎng dà
有时候，我希望自己不要长大。

gèng duō de shí hou wǒ pàn zhe zì jǐ kuài diǎnr
更多的时候，我盼着自己快点儿

zhǎng dà
长大。

shí hòu jué de zì jǐ hěn chuān yī fú kuài
时候觉得自己很穿衣服快

自自自自
自 自 自

己己己
己 己 己

衣衣衣
衣 衣 衣

lǎng dú kè wén
① 朗读课文。

nǐ shén me shí hou jué de zì jǐ hěn dà? shén me shí hou jué
de zì jǐ hěn xiǎo?
② 你什么时候觉得自己很大？什么时候觉
得自己很小？



xiàng liàn
11 项 链

dà hǎi , lán lán de , yòu kuān yòu yuǎn 。 shā
大海，蓝蓝的，又宽又远。沙
tān , huáng huáng de , yòu cháng yòu ruǎn 。 xuě bái xuě bái de
滩，黄黄的，又长又软。雪白雪白的
làng huā , huā huā de xiào zhe , yǒng xiàng shā tān , qiāo qiāo
浪花，哗哗地笑着，涌向沙滩，悄悄
sǎ xià xiǎo xiǎo de hǎi luó hé bèi ké 。
撒下小小的海螺和贝壳。

xiǎo wá wa xǐ xǐ de xiào zhe , yíng shàng qù , jiǎn
小娃娃嘻嘻地笑着，迎上去，捡
qǐ xiǎo xiǎo de hǎi luó hé bèi ké , chuān chéng cǎi sè de xiàng
起小小的海螺和贝壳，穿成彩色的项
liàn , guà zài xiōng qián 。 kuài huó de jiǎo yìn luò zài shā tān
链，挂在胸前。快活的脚印落在沙滩
shàng , chuān chéng jīn sè de xiàng liàn , guà zài dà hǎi xiōng
上，穿成金色的项链，挂在大海胸
qián 。
前。

本文作者夏辇生。

lán yòu xiào zhe xiàng hé bèi wá guà huó jīn
 蓝 又 笑 着 向 和 贝 娃 挂 活 金

‘ 白 白 白

白 白 白

‘ 的 的 的 的 的

的 的 的

又 又

又 又 又

‘ 禾 禾 禾 和 和

和 和 和

朗 读 课 文 。 说 一 说 ： 大 海 的 项 链 是 什 么 ？

读 一 读 ， 说 一 说 ， 看 谁 说 得 多 。



语文园地七

识字加油站

我给大家介绍
下我的家人



gē 哥哥

jiě 姐姐

dì 弟弟

妹妹

爸爸

妈妈

bó 伯伯

shū 叔叔

yé 爷爷

奶奶

gē jiě dì shū yé
哥 姐 弟 叔 爷

我的发现

明 晚 昨 时

妈 奶 姐 妹

很多女字旁的字
都和女性有关。



字词句运用

① bǐ yì bǐ xiě yì xiě
比一比，写一写。

了		才	
---	--	---	--

长		山	
---	--	---	--

儿		四	
---	--	---	--

我		心	
---	--	---	--

kàn tú xiě cí yǔ zài shuō yì liǎng jù huà
① 看图写词语，再说一两句话。



日积月累

- zhǒngguā dé guā zhǒngdòu dé dòu
① 种瓜得瓜，种豆得豆。
- qián rén zāi shù hòu rén chéng liáng
② 前人栽树，后人乘凉。
- qiān lǐ zhī xíng shǐ yú zú xià
③ 千里之行，始于足下。
- bǎi chǐ gān tóu gèng jìn yì bù
④ 百尺竿头，更进一步。

hóu zi lāo yuè liang

猴子捞月亮

yǒu zhī xiǎo hóu zi zài jǐng biān wán tā wǎng jǐng lǐ yí kàn
有只小猴子在井边玩。他往井里一看，
lǐ miàn yǒu gè yuè liang xiǎo hóu zi jiào qiǎ lái zāo la zāo
里面有个月亮。小猴子叫起来：“糟啦，糟
la yuè liang diào zài jǐng lǐ la
啦！月亮掉在井里啦！”

dà hóu zi tīng jiàn le pǎo guò lái yí kàn gēn zhe jiào
大猴子听见了，跑过来一看，跟着叫
qiǎ lái zāo la zāo la yuè liang diào zài jǐng lǐ la
起来：“糟啦，糟啦！月亮掉在井里啦！”

lǎo hóu zi tīng jiàn le pǎo guò lái yí kàn yě gēn zhe
老猴子听见了，跑过来一看，也跟着
jiào qiǎ lái zāo la zāo la yuè liang diào zài jǐng lǐ la
叫起来：“糟啦，糟啦！月亮掉在井里啦！”

fù jìn de hóu zi tīng
附近的猴子听

jiàn le dōu pǎo guò lái kàn
见了，都跑过来看。

dà jiā gēn zhe jiào qiǎ lái
大家跟着叫起来：

zāo la zāo la yuè liang
“糟啦，糟啦！月亮

diào zài jǐng lǐ la zán men kuài
掉在井里啦！咱们快

bǎ tā lāo shàng lái
把它捞上来！”



hóu zi men pá shàng le jǐng páng biān de
猴子们爬上了井旁边的
dà shù lǎo hóu zi dào guà zài shù shàng lā
大树。老猴子倒挂在树上，拉
zhù dà hóu zi de jiǎo dà hóu zi yě dào guà
住大猴子的脚。大猴子也倒挂
zhe lā zhù lìng yì zhī hóu zi de jiǎo hóu
着，拉住另一只猴子的脚。猴
zi men jiù zhè yàng yì zhī jiē yì zhī yì zhī
子们就这样一只接一只，一直
guà dào jǐng lǐ tóu xiǎo hóu zi guà zài
挂到井里头，小猴子挂在
zuì xià biān
最下边。

xiǎo hóu zi shēn shǒu qù lā yuè liang
小猴子伸手去捞月亮，
shǒu gāng pèng dào shuǐ yuè liang jiù bú jiàn le
手刚碰到水，月亮就不见了。

lǎo hóu zi yì tái tóu kàn jiàn yuè
老猴子一抬头，看见月
liang hái zài tiān shàng tā chuǎn zhe qì shuō
亮还在天上。他喘着气，说：
bú yòng lāo le bú yòng lāo le yuè liang
“不用捞了，不用捞了！月亮
hǎo hǎo de guà zài tiān shàng ne
好好地挂在天上呢！”



12

雪地里的小画家

xià xuě la xià xuě la
下雪啦，下雪啦！

xuě dì lǐ lái le yì qún xiǎo huà jiā
雪地里来了一群小画家。

xiǎo jī huà zhú yè xiǎo gǒu huà méi huā
小鸡画竹叶，小狗画梅花，

xiǎo yā huà fēng yè xiǎo mǎ huà yuè yá
小鸭画枫叶，小马画月牙。

bù yòng yán liào bù yòng bǐ
不用颜料不用笔，

jǐ bù jiù chéng yì fú huà
几步就成一幅画。

qīng wā wèi shén me méi cān jiā
青蛙为什么没参加？

tā zài dòng lǐ shuì zháo la
他在洞里睡着啦。

本文作者程宏明，选作课文时有改动。

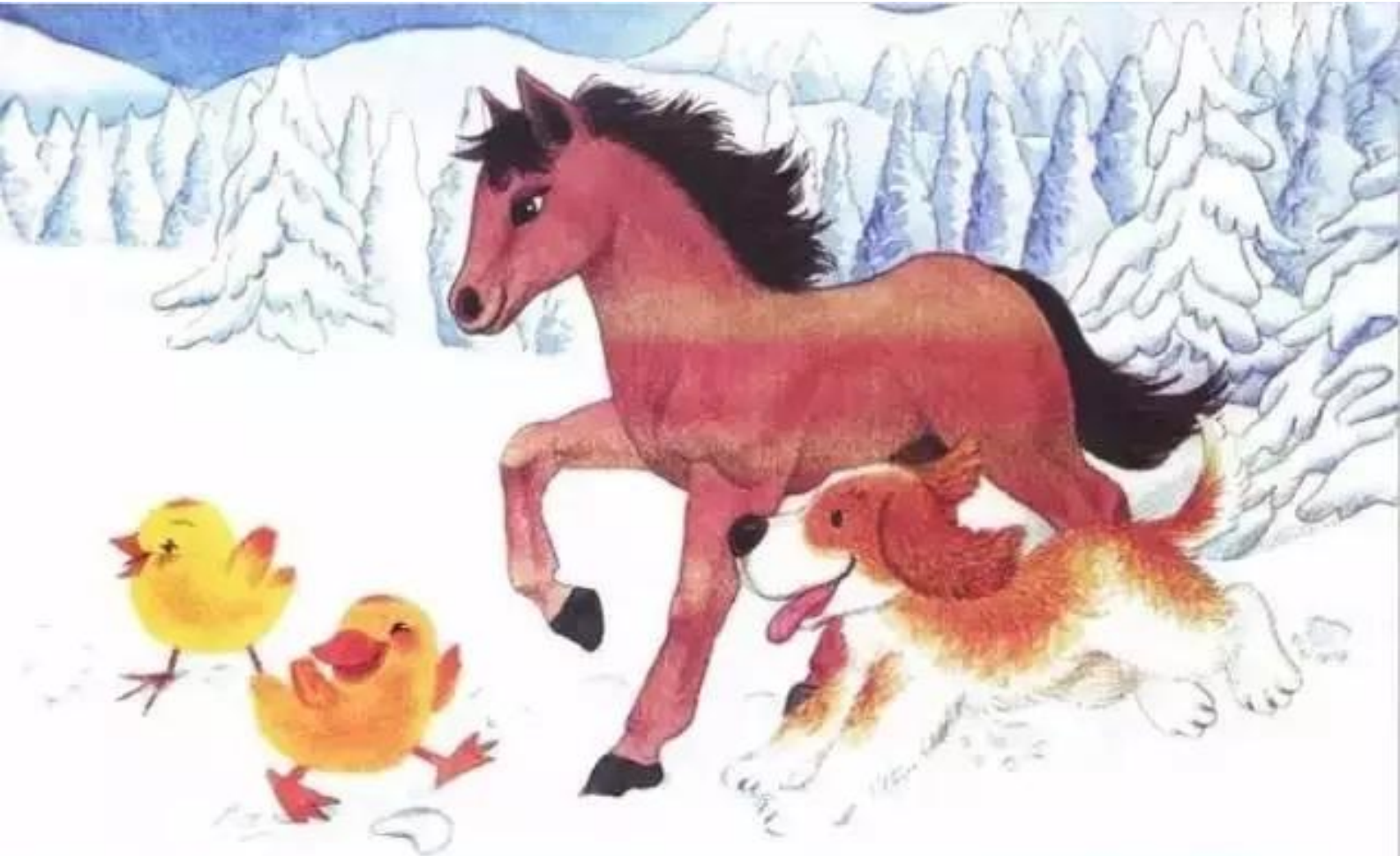

qún zhú yá yòng jǐ bù wéi cān jiā dòng zhe
 群 竹 牙 用 几 步 为 参 加 洞 着

ノ ㇇ 竹 竹 竹 竹

竹	竹	竹	
---	---	---	--

一 二 牙 牙

牙	牙	牙	
---	---	---	--

㇇ 马 马

马	马	马	
---	---	---	--

ノ 月 月 月 用

用	用	用	
---	---	---	--

ノ 几

几	几	几	
---	---	---	--

朗 读 课 文 。 背 诵 课 文 。

雪 地 里 来 了 哪 些 小 画 家 ？ 他 们 画 了 什 么 ？

13 乌鸦喝水

yī zhī wū yā kǒu kě le , dào chù zhǎo shuǐ hē 。
一只乌鸦口渴了，到处找水喝。

wū yā kàn jiàn yí gè píng zi , píng zi lǐ yǒu shuǐ 。 dàn
乌鸦看见一个瓶子，瓶子里有水。但

shì , píng zi lǐ shuǐ bù
是，瓶子里水不

duō , píng kǒu yòu xiǎo ,
多，瓶口又小，

wū yā hē bù zháo shuǐ 。
乌鸦喝着不着水。

zěn me bàn ne ?
怎么办呢？

wū yā kàn jiàn páng
乌鸦看见旁

bian yǒu xǔ duō xiǎo shí zi ,
边有许多小石子，

xiǎng chū bàn fǎ lái le 。
想出办法来了。

wū yā bǎ xiǎo shí
乌鸦把小石



本文根据《伊索寓言》改写。

zǐ yī kē yī kē de fàng jìn píng zi lǐ 。 píng zi lǐ de
 子 一 颗 一 颗 地 放 进 瓶 子 里 。 瓶 子 里 的
 shuǐ jiàn jiàn shēng gāo , wū yā jiù hē zhāo shuǐ le 。
 水 渐 渐 升 高 ， 乌 鸦 就 喝 着 水 了 。

女

wū yā chù zhǎo bàn páng xǔ fǎ fàng jìn gāo
 乌 鸦 处 找 办 旁 许 法 放 进 高

丨 丨 丨 只

只	只	只	
---	---	---	--

一 一 一 石 石

石	石	石	
---	---	---	--

ノ 夕 夕 多 多 多

多	多	多	
---	---	---	--

一 丨 丨 出 出

出	出	出	
---	---	---	--

丨 丨 见 见

见	见	见	
---	---	---	--

朗 读 课 文 。 说 一 说 乌 鸦 是 用 什 么 办 法 喝
 着 水 的 。

数 一 数 ， 课 文 一 共 有 几 个 自 然 段 ？

自 然 段 的 前
 面 有 两 个 空 格 。



14 小蜗牛

蜗牛一家住在小树林的旁边。

春天来了，蜗牛妈妈对小蜗牛说：“孩子，到小树林里去玩吧，小树发芽了。”

小蜗牛爬呀，爬呀，好久才爬回来。它说：“妈妈，小树长满了叶子，碧绿碧绿的，地上还长着许多草莓呢。”

蜗牛妈妈说：“哦，已经是夏天了！快去摘几颗草莓回来。”

本文作者是俄罗斯的巴乌姆美莉，译者陈玮君、牟正秋。

小蜗牛爬呀，爬呀，好久才爬回来。它说：“妈妈，草莓没有了，地上长着蘑菇，树叶全变黄了。”

蜗牛妈妈说：“哦，已经是秋天了！快去采几个蘑菇回来。”

小蜗牛爬呀，爬呀，好久才爬回来。它说：“妈妈，蘑菇没有了，地上盖着雪，树叶全掉了。”

蜗牛妈妈说：“哦，已经是冬天了！你就待在家里过冬吧。”



zhù hái wán ba fā yá pá ya jiǔ huí quán biàn
住 孩 玩 吧 发 芽 爬 呀 久 回 全 变

夕 又 又 对 对

对	对	对	
---	---	---	--

レ 女 女 妈 妈 妈

妈	妈	妈	
---	---	---	--

ノ 人 人 全 全 全

全	全	全	
---	---	---	--

丨 冂 冂 回 回 回

回	回	回	
---	---	---	--

① duì zhào tú huà , dú yì dú kè wén 。
对照图画，读一读课文。

② zài tú huà de bāng zhù xià , nǐ cāi chū le xià miàn jiā diǎn de
在图画的帮助下，你猜出了下面加点的
shì shén me zì ma
是什么字吗？

蜗 牛



发 芽



草 莓



蘑 菇



口语交际

xiǎo tù yùn nán guā
小兔运南瓜



- xiǎo tù kě yǐ yòng nǎ xiē fāng fǎ bǎ nán guā yùn huí jiā
① 小兔可以用哪些方法把南瓜运回家？
- nǐ xǐ huan nǎ zhǒng fāng fǎ wèi shén me
② 你喜欢哪种方法？为什么？

大胆说出自己的想法。

语文园地八

识字加油站

学校

老师

gōngchǎng

工厂

工人

yī yuàn
医院

shēng
医生

jūn duì
军队

军人

我还知道
很多职业

gōng chǎng yī yuàn shēng

工厂 医院 生

一 丁 工

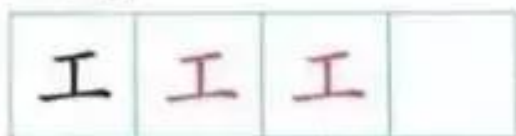

一 厂

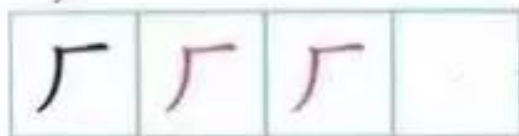

字词句运用

① 读一读。

果皮 树皮

加法 办法

旁边 两边

许多 也许

到处 四处

学生 生气

② 新年快到了，给家人或朋友写一句祝福的话吧！

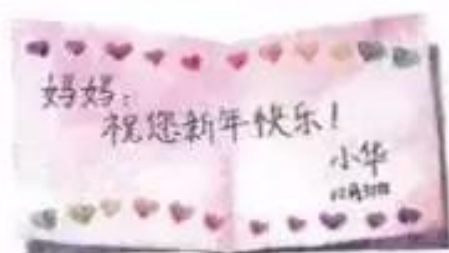

书写提示



笔顺规则：
先中间后两边。



笔顺规则：
先外后内。



日积月累



fēng
风

tóng lǐ qiáo
[唐] 李峤

jiě luò sān qiū yè ,
解 落 三 秋 叶 ，
néng kāi èr yuè huā 。
能 开 二 月 花 。
guò jiāng qiān chī làng ,
过 江 千 尺 浪 ，
rù zhú wàn gān xié 。
入 竹 万 竿 斜 。

chūn jié tóng yáo
春节童谣

xiǎo hái xiǎo hái nǐ bié chán
小孩小孩你别馋，
guò le là bā jiù shì nián
过了腊八就是年。
là bā zhōu hē jǐ tiān
腊八粥，喝几天，
lǐ lǐ là là èr shí sān
哩哩啦啦二十三。
èr shí sān táng guā zhān
二十三，糖瓜粘。
èr shí sì sǎo fáng zi
二十四，扫房子。
èr shí wǔ mò dòu fu
二十五，磨豆腐。
èr shí liù qù mǎi ròu
二十六，去买肉。
èr shí qī zāi gōng jī
二十七，宰公鸡。
èr shí bā bǎ miàn fā
二十八，把面发。
èr shí jiǔ zhēng mǎn tóu
二十九，蒸馒头。
sān shí wǎn shàng áo yì xiǔ
三十晚上熬一宿，
chū yī chū èr mǎn jiē zǒu
初一初二满街走。



9 mèi nǚ bái pí
妹 奶 白 皮

10 xiǎo qiáo tái
小 桥 台

11 xuě ér
雪 儿

12 cǎo jiā shì
草 家 是

13 chē yáng zǒu yě
车 羊 走 也

课文

1 qiū qì le shù yè piàn dà fēi huì gé
秋 气 了 树 叶 片 大 飞 会 个

2 de chuán liǎng tóu zài lǐ kàn jiàn shǎn xīng
的 船 两 头 在 里 看 见 闪 星

3 jiāng nán kě cǎi lián yú dōng xī běi
江 南 可 采 莲 鱼 东 西 北

4 jiān shuō chūn qīng wā xià wān de jiù dōng
尖 说 春 青 蛙 夏 弯 地 就 冬

语文园地四 nán nǚ kāi guān zhèng fǎn
男 女 开 关 正 反

识字

6 yuǎn yǒu sè jìn tīng wú shēng qù hái lái
远 有 色 近 听 无 声 去 还 来

7 duō shǎo huáng niú zhī māo biān yā ping guō xìng táo
多 少 黄 牛 只 猫 边 鸭 苹 果 杏 桃

8 shū bāo chī zuò yè běn bǐ dāo kè zǎo xiào
书 包 尺 作 业 本 笔 刀 课 早 校

9 míng lì chén cóng zhòng shuāng mù lín sēn tiáo xīn
明 力 尘 从 众 双 木 林 森 条 心

10 shēng guó qí zhōng hóng gē qǐ me měi lì lì
升 国 旗 中 红 歌 起 么 美 丽 立

语文园地五

wǔ wǎn zuó jīn nián
午 晚 昨 今 年

课文

- 5 yǐng qián hòu hēi gǒu zuǒ yòu tā hǎo péng you
影 前 后 黑 狗 左 右 它 好 朋 友
- 6 bǐ wěi bā shuí cháng duǎn bǎ sǎn tù zuì gōng
比 尾 巴 谁 长 短 把 伞 兔 最 公
- 7 xiě shī diǎn yào guò gěi dāng chuàn men yǐ chéng
写 诗 点 要 过 给 当 串 们 以 成
- 8 shù cǎi bàn kōng wèn dào fāng méi gèng lǜ chū zhǎng
数 彩 半 空 问 到 方 没 更 绿 出 长
- 9 shuì nà hǎi zhēn lǎo shī ma tóng shén cái liàng
睡 那 海 真 老 师 吗 同 什 才 亮
- 10 shí hòu jué de zì jǐ hěn chuān yī fú kuài
时 候 觉 得 自 己 很 穿 衣 服 快
- 11 lán yòu xiào zhe xiàng hé bèi wá guà huó jīn
蓝 又 笑 着 向 和 贝 娃 挂 活 金

语文园地七

- gē jiě dì shū yé
哥 姐 弟 叔 爷
- 12 qún zhú yá yòng jǐ bù wéi cān jiā dòng zhuān
群 竹 牙 用 几 步 为 参 加 洞 着
- 13 wū yā chù zhǎo bàn páng xǔ fǎ fàng jìn gāo
乌 鸦 处 找 办 旁 许 法 放 进 高
- 14 zhù hái wán ba fā yá pá ya jiǔ huí quán biàn
住 孩 玩 吧 发 芽 爬 呀 久 回 全 变

语文园地八

gōng chǎng yī yuàn shēng
工 厂 医 院 生

(共300个生字)

写字表

识字

2 yī èr sān shàng
一 二 三 上

3 kǒu mù ěr shǒu
口 目 耳 手

4 rì tián hè huǒ
日 田 禾 火

5 chóng yún shān
虫 云 山

语文园地一 bā shí
八 十

课文

1 le zǐ rén dà
了 子 人 大

2 yuè èr tóu lǐ
月 儿 头 里

3 kě dōng xī
可 东 西

4 tiān sì shì
天 四 是

语文园地四 nǚ kāi
女 开

识字

6 shuǐ qù lái bù
水 去 来 不

7 xiǎo shǎo niú guǒ niǎo
小 少 牛 果 鸟

8 zǎo shū dāo chī běn
早 书 刀 尺 本

9 mù lín tǔ lì xīn
木 林 土 力 心

10 zhōng wǔ lì zhèng
中 五 立 正

课文

5 zài hòu wǒ hǎo
在 后 我 好

6 cháng bǐ bā bǎ
长 比 巴 把

7 xià gè yǔ men
下 个 雨 们

8 wèn yǒu bàn cóng nǐ
问 有 半 从 你

9 cái míng tóng xué
才 明 同 学

10 zì jǐ yī
自 己 衣

11 bái de yòu hé
白 的 又 和

12 zhú yá mǎ yòng jǐ
竹 牙 马 用 几

13 zhǐ shí duō chū jiàn
只 石 多 出 见

14 duì mā quán huí
对 妈 全 回

语文园地八 gōng chǎng
工 厂

(共100个字)

常用笔画名称表

笔画	名称	例字
一	横	土 五
丨	竖	中 上
ノ	撇	天 禾
㇇	捺	人 尺
丶	点	头 下
㇇	提	虫 把
㇇	横折	口
㇇	横撇	子 水
㇇	横钩	你
㇇	竖折	山 牙
丨	竖提	长 比

笔画	名称	例字
㇇	竖弯	四 西
丨	竖钩	小 可
㇇	弯钩	了 手
㇇	斜钩	我
㇇	撇折	去 东
㇇	卧钩	心
㇇	撇点	女
㇇	横折钩	力 月
㇇	竖弯钩	儿 巴
㇇	横折弯钩	几
㇇	竖折折钩	马 鸟

常用偏旁名称表

偏旁	名称	例字
刂	立刀	到
亻	单人旁	作们
八	八字头	公
人	人字头	会金
㇇	斜刀头	色兔
勹	包字头	包句
亠	京字头	衣高
冫	秃宝盖	写
讠	言字旁	说课
扌	提手旁	把挂
艹	草字头	莲芽
口	口字旁	叶吗
囗	国字框	国回
彳	双人旁	得很
彡	三撇	彩影
犴	反犬旁	猫狗
夂	折文	夏冬
门	门字框	闪问

偏旁	名称	例字
氵	三点水	江洞
忄	竖心旁	快
宀	宝盖	它家
辶	走之	远边
女	女字旁	好妹
纟	绞丝旁	红绿
王	王字旁	玩
木	木字旁	树桃
日	日字旁	明晚
攵	反文旁	放数
月	月字旁	朋
灬	四点底	点黑
目	目字旁	睡
禾	禾木旁	和秋
鸟	鸟字边	鸭鸦
宀	穴宝盖	空穿
虫	虫字旁	蛙
竹	竹字头	笔笑